

# UNIVERSE MEDIUM & LARGE

## STANDARD INSTALLATION

### INSTALLATION POLE MOUNT

**⚠ WARNING:** Fixtures must be grounded in accordance with local codes or the National Electrical Code. Failure to do so may result in serious personal injury. **SEE BACK PAGE FOR ADDITIONAL SAFETY WARNINGS AND CAUTIONS.**

**⚠ AVERTISSEMENT:** Les appareils doivent être mis à la terre conformément aux codes locaux ou au Code national de l'électricité. Ne pas le faire peut entraîner des blessures graves. **Reportez-vous à la page précédente pour obtenir des avertissements et des mises en garde supplémentaires.**

**MAINTENANCE INSTRUCTIONS:** **⚠** Make certain electricity is off before beginning maintenance procedures.

**INSTRUCTIONS D'ENTRETIEN:** **⚠** Assurez-vous que l'électricité est éteinte avant de commencer les procédures d'entretien.

1. For opening and closing of the fixture, refer to instructions and diagrams on instructions.
2. A regularly scheduled maintenance program should be established to retain optimum light output and reduce heat retention. Dusting with a soft, clean, dry cloth is normally sufficient for the optics.

**Do not use alkaline or acid cleaners on reflector surfaces.**

**NOTE:** All wiring must be done by a qualified electrician.

**KEEP THIS SHEET FOR FUTURE REFERENCE.**

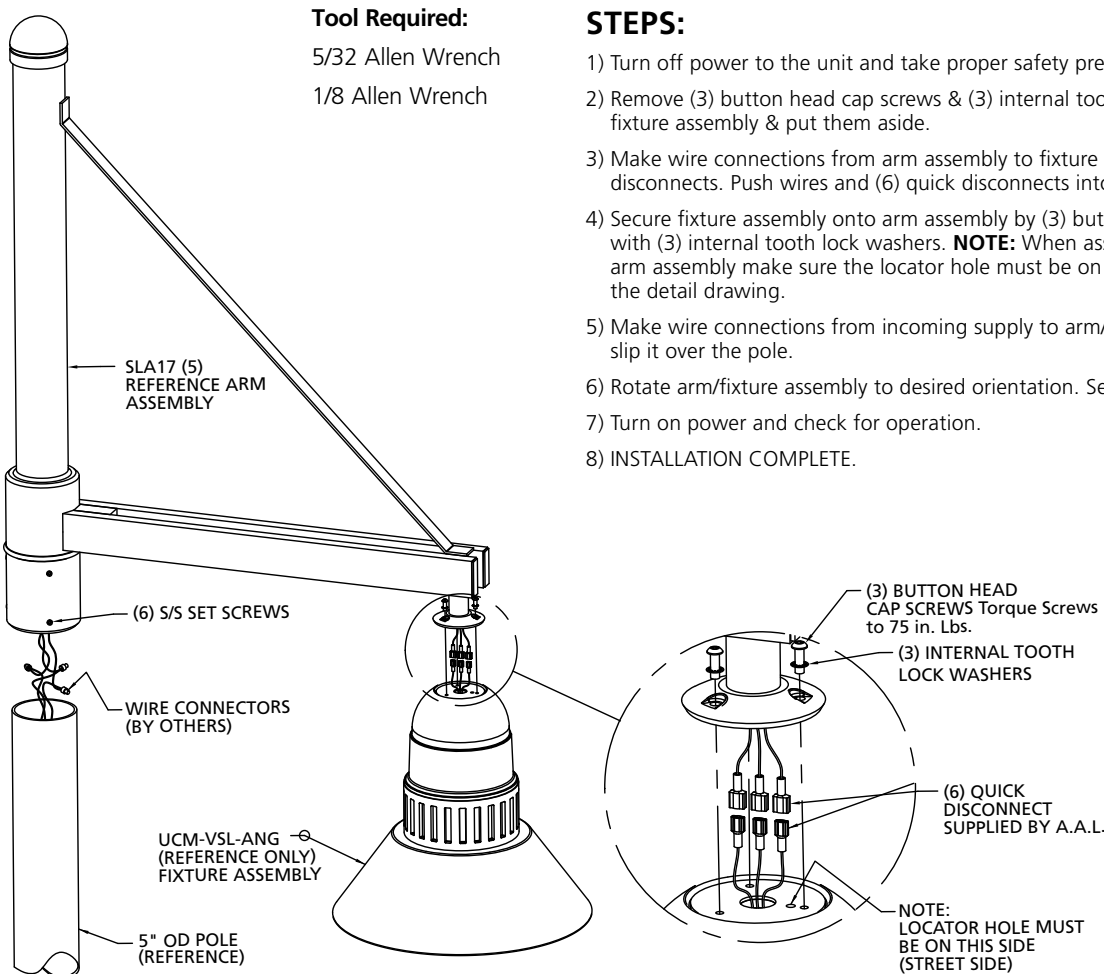

# UNIVERSE MEDIUM & LARGE

## STANDARD INSTALLATION

### INSTALLATION POLE MOUNT

#### STEPS:

- 1) Turn off power to the unit and take proper safety precaution
- 2) Make wire connections from incoming supply to arm back plat
- 3) Push wire leads into J-box and secure arm assembly to wal (Hardware by others). NOTE: Mounting template provided by A.A.L.
- 4) Turn on power and check for operatio
- 5) SILICONE ALL AROUND BACK PLATE WHERE IT MEETS THE MOUNTI SURFACE.
- 6) Installation complet

#### NOTE:



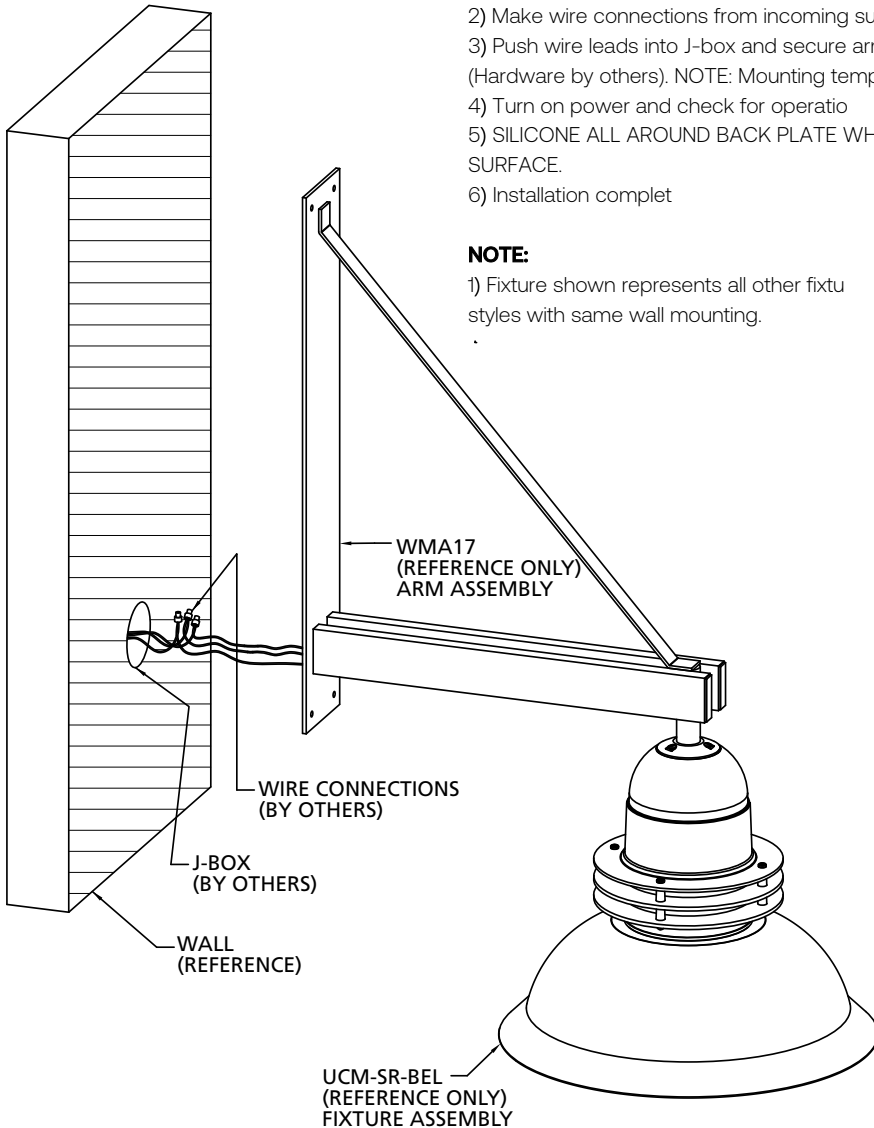



















- 1) Fixture shown represents all other fixtu styles with same wall mounting.



#### Architectural Area Lighting

17760 Rowland St, Rowland Heights, CA 91748  
T 626.968.5666 | F 626.369.2695 | www.aal.net

## Installation warnings and cautions for standard product Avertissements d'installation et mises en garde

-  **WARNING:** Make certain all electrical supply is OFF before starting installation or beginning maintenance procedures.
-  **AVERTISSEMENT:** S'assurer que toute alimentation possible est COUPÉE avant de commencer l'installation ou l'entretien.
-  **WARNING:** Fixtures must be grounded in accordance with local codes or the National Electrical Code. Failure to do so may result in serious personal injury.
-  **AVERTISSEMENT:** Les appareils doivent être mis à la terre en conformité avec le Code canadien de l'électricité et les codes locaux. Une non-conformité pourrait conduire à des blessures graves.
-  **WARNING:** To prevent wiring damage or abrasion, do not expose wiring to edges of sheet metal or other sharp objects.
-  **AVERTISSEMENT:** Pour empêcher l'endommagement ou l'éraflure des fils, empêchez tout contact avec les rebords des parties métalliques.
-  **MAINTENANCE:** A regularly scheduled maintenance program should be established to retain optimum light output and reduce heat retention. Dusting with a soft, clean, dry cloth is normally sufficient for the reflector.
-  **ENTRETIEN:** Un programme d'entretien régulier devrait être établi pour conserver la luminosité optimale et réduire l'accumulation de chaleur. Un chiffon doux et propre est normalement suffisant pour dépoussiérer le réflecteur optique. Ne pas utiliser de produit nettoyant alcalin ou acide sur les surfaces du réflecteur.
-  **NOTE:** All wiring must be done by a qualified electrician.
-  **REMARQUE:** Tout le câblage doit être fait par un électricien certifié.
-  **CAUTION:** LED fixtures are available in 120 volt input or 277 volt input. Please verify before wiring fixture to field wires. (see lamp label to verify).
-  **MISE EN GARDE:** Les appareils d'éclairage à DEL sont offerts pour alimentation à 120 V ou 277 V. Veuillez vérifier avant de raccorder (voir l'étiquette de l'appareil pour confirmer).
-  **WARNING:** The H.I.D./Fluorescent fixtures utilizes a lamp that may contain mercury. For information on disposal of lamp go to website: [www.lamprecycle.org](http://www.lamprecycle.org).
-  **AVERTISSEMENT:** Les appareils d'éclairage à décharge à haute intensité ou à fluorescents peuvent contenir du mercure. Pour l'information de disposition des ampoules/tubes, visitez le site Web: [www.lamprecycle.org](http://www.lamprecycle.org).
-  **CAUTION:** Lighted lamp is HOT! Do not touch hot lens, guard or enclosure. DO NOT operate fixtures with missing or damage lens.
-  **MISE EN GARDE:** Les ampoules allumées sont CHAUDES! Ne pas toucher leur lentille de diffraction, garde protectrice ou le boîtier. NE PAS allumer d'appareil d'éclairage dont la lentille serait absente ou endommagée.
-  **WARNING:** Photocell, if used, must match input voltage to ballast.
-  **AVERTISSEMENT:** Toute cellule électrique utilisée doit être de la même tension que le ballast.
-  **CAUTION:** For H.I.D. fixtures, label must indicate the same electrical data as the ballast label. Use only the lamp type and wattage shown on the fixture label in the reflector.  
**Attention:** If fixture is equipped with a multi-tap ballast and if not voltage was specified on the purchase order, the ballast has been wired for operation on a 277 volt circuit (347V for Canada). If other than 277 volts is required, i.e. 120v, 208v, 240v, connect incoming voltage lead to selected voltage lead on ballast.
-  **MISE EN GARDE:** Pour les appareils d'éclairage à décharge à haute intensité, la tension indiquée sur l'étiquette doit être la même que celle indiquée sur l'étiquette du ballast. N'utiliser que des ampoules de type et de puissance indiquées à l'étiquette du réflecteur de l'appareil. **Attention:** Si l'appareil est muni d'un ballast multiprises et que la tension n'a pas été définie sur le bon de commande, le ballast a été câblé pour une tension de 347 V (277 V aux États-Unis). Si l'alimentation est de tension différente que 347 V (120 V, 208 V ou 240 V), raccorder le câble d'alimentation au fil de la bonne prise sur le ballast.
-  **SAFETY WARNING FOR QUARTZ LAMPS:** Fixtures can become very HOT depending on the lamp wattage used. Glass lenses and metal areas above and around the lamp can become HOT enough to blister hands. When relamping fixtures avoid touching quartz lamp envelope with bare hands. If touching the lamp is necessary during installation, clean the envelope with alcohol and dry with clean, soft cloth before burning. Contamination of the envelope may reduce lamp performance.
-  **DIRECTIVE DE SÉCURITÉ POUR LES AMPOULES QUARTZ-HALOGÈNE:** Selon la puissance des ampoules utilisées, ces appareils d'éclairage peuvent devenir très CHAUDS. La lentille de verre et les zones métalliques au-dessus et autour de l'ampoule peuvent devenir suffisamment CHAUDES pour brûler la peau. Lors du remplacement d'ampoules ne pas manipuler celles-ci à mains nues. S'il y a contact des doigts sur l'enveloppe de verre de l'ampoule, nettoyez-la avec de l'alcool et essayez avec un linge propre et doux avant de l'allumer. La contamination de l'enveloppe réduirait la performance de l'ampoule.

For warranty see [currentlighting.com](http://currentlighting.com)

## Installation warnings and cautions for standard products (Continued)

### Avertissements d'installation et mise en garde.

 **CAUTION:** Do not alter, relocate, or remove wiring, lampholders, ballasts, or any other electrical components.

 **ATTENTION:** Ne pas modifier, déplacer ni enlever de câble, de douille de lampe, de ballast ou autre composant électrique.

 **ADDITIONAL WARNINGS**

 **AVERTISSEMENTS SUPPLÉMENTAIRES**

#### For in ground fixtures

 **SAFETY WARNING: DO NOT** install these fixtures in submersible installations such as fountains or swimming pools. Extreme caution should be taken when installed in paved areas.

#### Pour les appareils d'éclairage enterrés

 **DIRECTIVE DE SÉCURITÉ: NE PAS** installer ces appareils d'éclairage dans les endroits submergés comme les bassins de fontaines ou les piscines. Une extrême prudence doit être observée lors du montage sur des surfaces pavées.

 **CAUTION:** To help maintain a clean, dry splice compartment, seal the conduit entries with RTV.

 **MISE EN GARDE:** Pour garder le compartiment de jonction des fils propre et sec, scellez les entrées de conduits avec du composé RTV.

 **CAUTION:** Some fixtures are not approved for walk-over areas, reference instruction sheet supplied with fixture.

 **MISE EN GARDE:** Certains appareils d'éclairage ne sont pas approuvés pour montage dans les aires piétonnières. Se référer aux directives de la feuille fournie avec l'appareil.

#### For Landscape fixtures

 **WARNING:** Portable spear or tree mounts using a cord and plug must be plugged into a receptacle protected by a Ground Fault Circuit Interrupter (GFCI) in accordance with the National Electrical Code. Failure to do so may result in serious personal injury.

#### Pour appareils d'aménagement paysager

 **AVERTISSEMENT:** Selon le Code national de l'électricité, les appareils portatifs de type lance ou pour montage dans les arbres qui sont munis de cordon et fiche, doivent être branchés dans une prise à protection par disjoncteur de mise à la terre. Une non-conformité pourrait conduire à des blessures graves.

 **CAUTION:** Particular care should be taken not to locate fixtures where small children can reach them if higher wattages are used.

 **MISE EN GARDE:** Une attention particulière devrait être portée pour ne pas installer les appareils d'éclairage dans les endroits accessibles par les jeunes enfants, spécialement si la puissance de l'ampoule est élevée.

#### For 12v Landscape fixtures:

 **WARNING:** To reduce the risk of fire or injury, DO NOT overdrive fixtures with greater than 12 volts or fixture over-heating and short lamp life will occur. DO NOT overload the transformer by installing (or relamping) higher wattages lamps than planned. Note: Total wattage of all lamps connected to one transformer MUST NOT exceed the capacity of that transformer. DO NOT install fixtures within 10 feet (3.04m) of a pool, spa or fountain.

#### Pour appareils d'aménagement paysager à 12 V

 **AVERTISSEMENT:** Pour réduire le risque d'incendie ou de blessures, NE PAS alimenter ces appareils d'éclairage à plus de 12 V car ceci conduira à une surchauffe de l'appareil et raccourcira la vie de l'ampoule. NE PAS surcharger le transformateur en utilisant des ampoules de puissance plus élevée que prévu, lors de l'installation ou des remplacements. Remarque: La puissance totale des ampoules connectées à un transformateur NE DOIT PAS excéder la capacité de ce dernier. NE PAS installer ces appareils d'éclairage à moins de 3 m (10 pi) de piscines, spas ou fontaines.

**KEEP THIS SHEET FOR FUTURE REFERENCE.  
CONSERVER LA PRÉSENTE FEUILLE POUR  
RÉFÉRENCE ULTÉRIEURE.**

For warranty see [currentlighting.com](http://currentlighting.com)